



KDB
INDUSTRIAL





KDB INDUSTRIAL

Endereço:

Rua Mafalda Barnabé Soliane, 454

Contatos:

vendas@kdbindustrial.com.br

www.kdbindustrial.com.br

SOLUÇÕES INOVADORAS E DE EXCELÊNCIA

PARA A
CONFORMAÇÃO
DE TUBOS E
PERFIS DE AÇO



**MELHORIA DA
PRODUTIVIDADE**



**REDUÇÃO
DE CUSTOS**



INOVAÇÃO

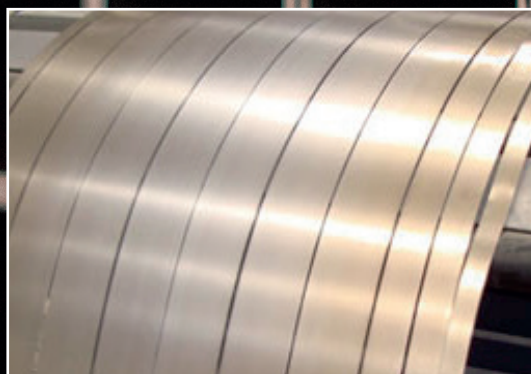

Desde o início dos tempos, a metal-mecânica é responsável por grandes passos da humanidade.



Em constante
evolução, o setor
ajuda a construir
o mundo que
conhecemos e o que
ainda vamos traçar

A cada dia o aço
assume novas
utilidades e seu
processamento
precisa ser ainda
mais dinâmico e
sustentável





A **KDB INDUSTRIAL**

apoia empresas do ramo da metal-mecânica a abrirem as portas para a inovação. Conte com nossa expertise e com nossos produtos de alto padrão para acelerar a sua produtividade e reduzir custos, com mais sustentabilidade.

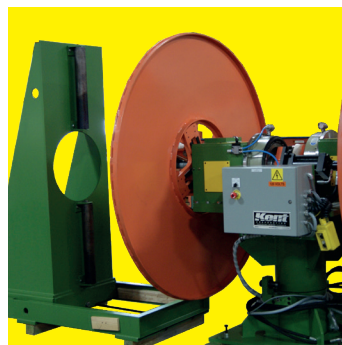
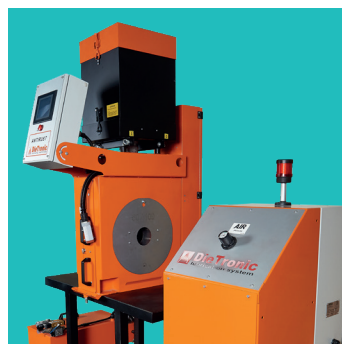
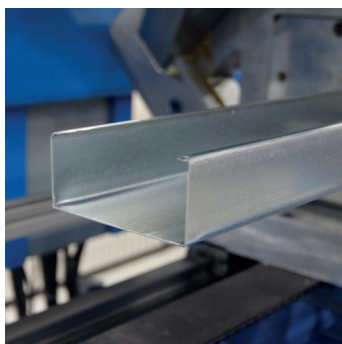



Nos últimos anos, diferentes setores vêm vivenciando uma verdadeira transformação tecnológica, pesquisadores de diversas partes do mundo defendem que estamos diante da nova revolução industrial, a chamada 4.0. De acordo com Klaus Schwab, um dos principais mentores desta tese e autor de A Quarta Revolução Industrial, em poucos anos a humanidade irá experimentar inovações que irão mudar para sempre a forma como vivemos.

Nesse contexto, a indústria de processamento do aço tem passado por mudanças importantes que, a curto prazo, poderão significar um divisor de águas para o sucesso das empresas dedicadas à metalurgia, ao redor do planeta.

A KDB Industrial tem investido na busca por soluções arrojadas para acompanhar as ágeis e necessárias mudanças pelas quais o setor vem passando. Esse pioneirismo coloca a empresa em uma posição privilegiada no cenário nacional e internacional, sendo reconhecida como uma das principais responsáveis pelo fomento da otimização do processamento do aço em toda a América Latina.

sumário

APRESENTAÇÃO	10
PRODUTOS	11
MÁQUINAS	12
Dietronic	13
Empacadora RTF.....	13
Linha de entrada	14
Perfiladoras	15
Sistemas de filtros	15
Slitter	16
Corte Transversal	16
Linha de tubos	17
Afiladora de Discos Rekord 500 CNC	17
Soldador de alta frequência.....	18
Sistema de refrigeração	18
CONSUMÍVEIS	19
Bobinas.....	20
Capas para Impeders.....	20
Discos	20
Ferrites	21
Impeder Fluxo Contínuo	21
Impeder Retorno de Fluxo.....	21
Insertos de Raspagem Externa	22
Insertos de Raspagem Interna	22
Papel Filtro	22
Suporte bobinas	23
Suporte para Impeders	23
CONSULTORIA E TREINAMENTOS	24

A KDB Industrial é líder em soluções inovadoras para processamento do aço em toda a América Latina. No Brasil, possui exclusividade de diversas representações de maquinários, equipamentos e consumíveis de alto desempenho para atender os fabricantes de perfis e tubos, bem como centros de serviços especializados em processamento de bobinas de aço carbono, inox e alumínio.

Sinônimo de excelência no segmento e em franca expansão para o mercado mundial, desenvolve ferramentas próprias voltadas a impulsionar a metalurgia em nível internacional com foco na redução de custos, aumento da produtividade e sustentabilidade.

Ciente de que o tempo de máquina parada é sinônimo de desperdício e compromete os resultados da sua empresa, a KDB Industrial oferece atendimento rápido, eficiente e personalizado. Para isso, conta com um time formado por profissionais que são referência no mercado mundial. A empresa se mantém atenta às inovações tecnológicas e aposta na diversificação para gerar novas oportunidades de negócio.

Conheça nossas soluções completas para a indústria de processamento de aço e deixe a inovação potencializar seus resultados!



PRODUTOS

A **KDB Industrial** dispõe de um vasto catálogo de produtos e serviços de alto padrão e qualidade para a entrega de soluções completas, capazes de auxiliar o aperfeiçoamento da sua produção e torná-la referência em sustentabilidade.



MÁ- QUI- NAS

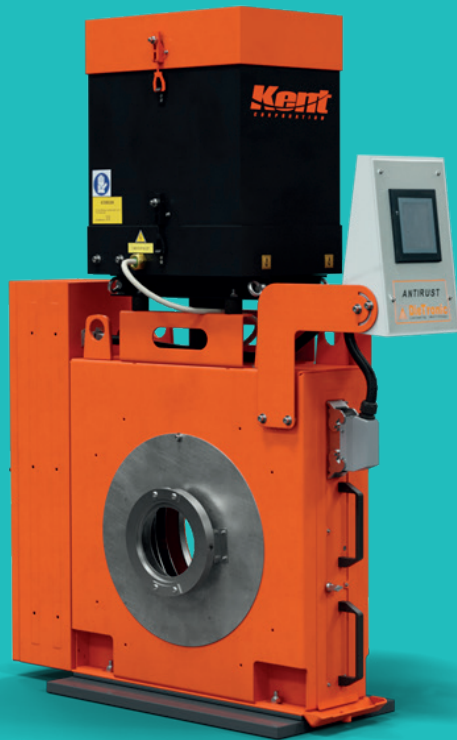

DIETRONIC

Revolucionário equipamento italiano antirrust, com alto grau de eficiência na prevenção de oxidação de tubos durante o seu tempo de armazenamento ao ar livre em condições de grandes alterações de temperatura no ambiente.



EMPACADORA RTF

A General Tech Consulting tem vasta experiência técnica em desenvolvimento e tecnologia nos setores estrutural e metalomecânico e oferece equipamentos dedicados ao empacotamento automático de tubos e perfis, auxiliando o processo e a saída da linha dos produtos conformados.





LINHA DE ENTRADA

A Kent Corporation fornece um mix completo de equipamentos que atendem à linha de entrada de diversos maquinários que utilizam fitas de aço para alimentação das linhas de fabricação continuada. São desenvolvidos para reduzir o tempo de inatividade das linhas de conformação e o desperdício de material, além de adaptar a diferentes características de produção.

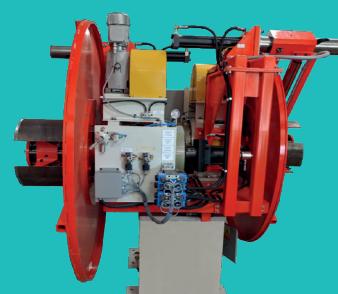
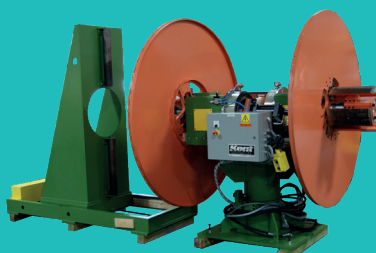
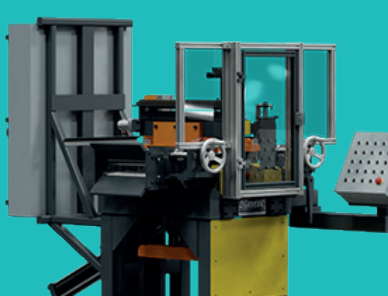



PERFILADORAS

As perfiladoras da KDB Industrial oferecem uma ampla gama de aplicações em variadas indústrias e produtos, podendo atender à necessidade de qualquer cliente com personalização e inovação.



SISTEMA DE FILTRO

A AGR FILTRI produz, tanto para o mercado italiano como para o mercado global, sistemas completos, de acordo com o projeto do cliente, para a filtragem das emulsões utilizadas em equipamentos para processamento de metais, como linhas de produção de tubos soldados e perfis em geral.





SLITTER

Máquina dedicada aos centros de serviços de aço e aos fabricantes que exigem fidelidade e máxima produtividade. As linhas de Slitter têm como parâmetros leve, médio e pesado para trabalhar espessuras de 0,2 mm a 16 mm com velocidades de trabalho que vão de 20 a 350 m/min, segundo as necessidades de cada cliente.



CORTE TRANSVERSAL

São voltadas a médios e grandes centros de serviços que também exigem precisão, confiabilidade e alta produtividade. Também possuem os parâmetros leve, médio e pesado, com linhas de corte sob medida que podem trabalhar com espessuras de 0,2 mm a 25 mm e velocidades de 20 a 100 m/min.





LINHA DE TUBOS

A KDB oferece uma ampla gama de equipamentos para a transformação do aço, desde as linhas de entrada completas, passando por formadoras de tubos, carros de corte e empacotadoras – tudo isso com um alto padrão de qualidade.



AFILADORA DE DISCOS REKORD 500 CNC

Retificadora de controle numérico computadorizado, de última tecnologia, para afiar ou fabricar dentes em serras circulares HSS, fricção e carboneto sólido, em processo que ocorre utilizando emulsão ou refrigerante de óleo puro. O uso de moedores de afiado de CBN ou de diamante garante uma excelente qualidade de acabamento e precisão com tempos de ciclos curtos. Oferecemos ainda softwares e equipamentos opcionais.





SOLDADOR DE ALTA FREQUÊNCIA

Nossos soldadores, oferecidos pela Metal FS, proporcionam flexibilidade ideal para sua produção e são projetados para aplicações de indução de bobina simples e dupla com processos de soldagem por contato de alta frequência sem qualquer modificação. Possuem rango de potência de 150 a 800kW, frequência de trabalho de até 500 kHz, baixo consumo de água industrial e são prontos para placas de potência SIC.

////////////////////////////////////



SISTEMAS DE REFRIGERAÇÃO

Contamos com a parceria da Körper, empresa de destaque mundial no mercado dos sistemas industriais de refrigeração por água. Os principais produtos que oferecemos são: torres de refrigeração, refrigeradores de ar e água de circuito fechado, unidades de água gelada (chillers), termorreguladores, ventiladores de teto / extratores, sistema de ventilação com dupla filtragem especial e unidades booster para bombeio de água.

////////////////////////////////////





CON- SUMÍ- VEIS



BOBINAS

Somos especializados no projeto e na fabricação de bobinas para diversos modelos de geradores de solda. Dentre eles, destacam-se Aletadas Standard, Aletadas Universal (Bidirecionais), Flangeadas e Bipartidas Especiais (Quadradas e Retangulares).



CAPAS PARA IMPEDERS

Oferecemos capas para impedir de alta qualidade, proporcionando melhor durabilidade e desempenho. Feitas com fibra de vidro e aplicação de resina de alta qualidade, elas são apresentadas em três variações: Epoxy, Silicone e Magnaglass, impregnadas com pó de ferrite, proporcionando melhor rendimento, principalmente nas medidas de pequeno diâmetro.



DISCOS

Oferecemos discos de corte de alta qualidade, em parceria com fabricantes de discos de referência no mercado nacional e internacional. Temos uma ampla gama de configurações em diferentes diâmetros, em lâmina HSS de alta qualidade, que proporcionam melhor rendimento de corte para cada aplicação.





FERRITES

Prezamos por fornecer ferrites de alta qualidade, que permitem performance adequada do componente durante a solda por indução. Possuímos em diversas apresentações, variadas opções de diâmetro e comprimento padrão de 200 mm.

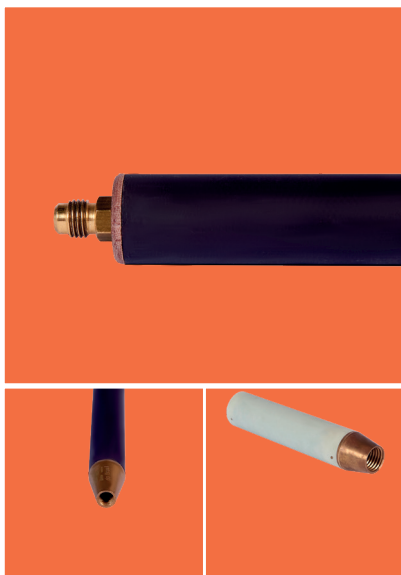

IMPEDER FLUXO CONTÍNUO

Nossos impeders são fabricados de forma a garantir que o fluxo do fluido seja o mais eficiente possível, garantindo boa refrigeração do ferrite e, assim, proporcionando um aumento de vida útil da peça, bem como melhor performance de solda. São fornecidos em várias apresentações de diâmetro e comprimento, bem como fabricados em três diferentes tipos de capas: Epoxy, Magnaglass e Silicone.



IMPEDER RETORNO FLUXO

Proporcionam um circuito fechado para o fluido e são fabricados em vários modelos de acordo com a necessidade do cliente: Retorno de Fluxo 'M3', Retorno de Fluxo 'M4' e Rosca Métrica (M12, M14, M16, M20). Todos os nossos impeders são oferecidos em diversas configurações de tamanho (comprimento): 230 mm, 330 mm, 430 mm (comprimento).

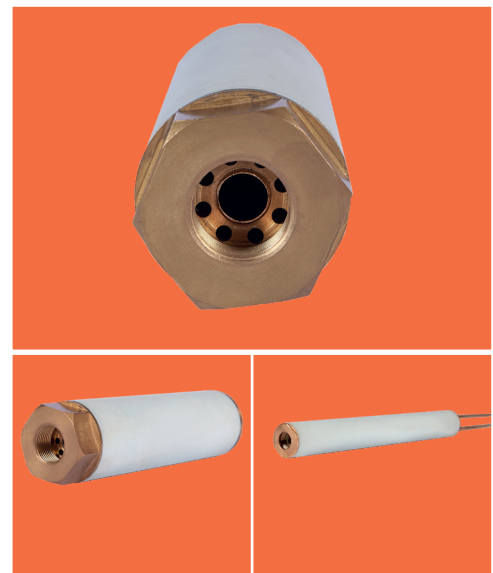



INSERTOS DE RASPAGEM EXTERNA

Atendemos com ampla gama de insertos sextavados ('DET'), modelos quadrados da série SNMX e SNMG, em diferentes opções de raio e incidência negativa e positiva. Nossos insertos podem ter recobrimento de Óxido de Alumínio ou Nitreto de titânio. Para todas as nossas pastilhas, disponibilizamos a opção da ferramenta completa, com suporte, parafusos e placas de apoio.



INSERTOS DE RASPAGEM INTERNA

Sempre buscando atender nossos clientes da melhor forma, oferecemos uma completa gama de insertos de remoção interna. Nossos insertos são apresentados em variações de tratamento de superfície, como o Óxido de Alumínio e o Nitreto de titânio.



PAPEL FILTRO

Além de sistemas completos de filtragem, contamos também com papel-filtro em diversas medidas e configurações. Ele é utilizado em equipamentos de filtragem do solúvel de refrigeração, proporcionando melhor qualidade de aplicação do fluido pela redução de resíduos que podem prejudicar o seu uso. Um solúvel mais limpo possibilita melhor qualidade de refrigeração e amplia sua vida útil.





SUPOORTE PARA BOBINAS

Também oferecemos os suportes para bobinas, cuja função é apoiar a bobina na linha de centro da formadora de tubos durante o processo de solda. Temos suportes para:

Bobinas padrão, tubulares de espira; Bobinas split. Contamos com departamento de desenvolvimento especializado em se adequar às especificações do cliente e, assim, projetar o suporte necessário para otimizar o seu processo.

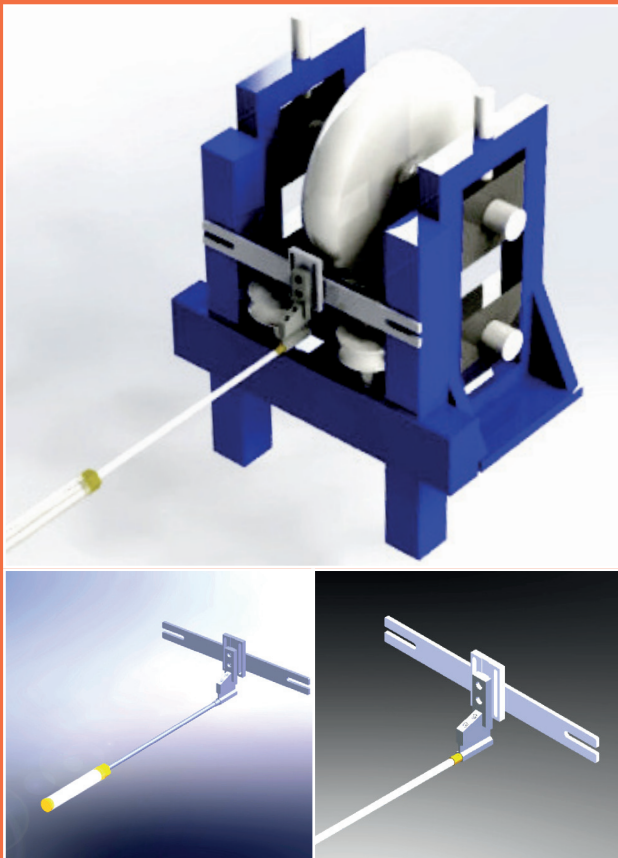

SUPOORTE PARA IMPEDERS

Disponibilizamos de um portfólio de diferentes sistemas de suporte de impeders, tanto para os de fluxo contínuo, quanto para os de retorno de fluxo. Fabricamos de acordo com a necessidade de sua linha de tubos e podemos desenvolvê-lo de forma a adequar-se ao uso de uma ampla gama de diâmetros e comprimentos de impeders.





CONSULTORIA E TREINAMENTOS

Além de operarmos com os melhores equipamentos e consumíveis disponíveis no mercado, voltados ao processamento do aço, possuímos uma equipe altamente preparada para prestar orientações técnicas de ponta focadas em gerar melhores resultados para cada cliente.

Ministramos cursos e treinamentos para gerentes, engenheiros, supervisores, operadores de empresas fabricantes de tubos e perfis de aço, englobando assuntos desde a seleção de material ao armazenamento e despacho.

Com mais de 50 anos de experiência em nosso time, contamos com profissionais dedicados a cada processo operativo de sua planta.